

naturen[®]

www.naturen.pro

Wir sind

Naturen heißt Natur auf Norwegisch. Ein inspirierendes Konzept, das eine ökologische Herangehensweise an unseren Lebensstil beinhaltet. Benjamin, der Gründer, gab dem Projekt diesen Namen, als er aus Norwegen zurückkehrte, wo er in der Küstenstadt Bergen gelebt und einen Teil seines Studiums der Wirtschaftswissenschaften absolviert hatte. Die Norweger respektieren ihre Umwelt, ohne große Worte, das liegt einfach in ihrer DNA.

Naturen's Kreationen im Dienste der Umwelt

Naturen beginnt seine Tätigkeit mit der Entwicklung und Vermarktung von Taschenaschenbehältern. Hinter dieser Idee steht, die Schaffung eines Aschenbechers, der gleichzeitig designt, ergonomisch und praktisch ist. Das Ziel: Lösungen für das Problem der Umweltverschmutzung durch Zigarettenstummel, die ständig in der Natur zurückgelassen werden, zu finden.

Abfallmanagement: Vom Taschenaschenbecher zum Design eines faltbaren Abfallbehälters für die Mülltrennung.

Im Jahr 2014 wurde der erste Prototyp eines faltbaren und transportablen Mülleimers für die Mülltrennung entwickelt. Dieses völlig innovative Modell ist der Beweis dafür, dass sich Sortierlösungen im Bereich der Veranstaltungsbranche leicht entwickeln lassen.

Faltbar, kompakt, leicht und individuell gestaltbar: Der Abfallbehälter Trinomad für Veranstaltungen entsteht. Naturen erweitert seine Palette an Lösungen mit einem neuen, patentierten Konzept.

Mehr als ein Mülleimer, ein Sortiermöbel.

Für Unternehmen, die ihre Innenräume mit besonders ästhetischen Abfallbehältern ausstatten möchten, sind die neuen Versionen der Abfallbehälter Tri Uno und Tri Multi echte modulare, individuell gestaltbare und designorientierte Abfallsortiermöbel aus Aluminium.

Sie sind leicht und faltbar und lassen sich so einfacher und kostengünstiger transportieren.

Unsere Möbel werden in Frankreich aus 80% recyceltem Aluminium hergestellt.

Unser Konzept



100% FRANZÖSISCHE HERSTELLUNG
IN KURZEN KREISLÄUFEN MIT AUS-
GEZEICHNETEN PARTNERN.



EIN **EINZIGARTIGES DESIGN**

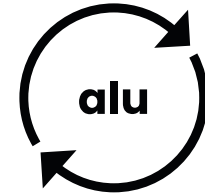

EIN AUSSERGEWÖHNLICHES
MATERIAL AUS **80% RECYCELTEM**
ALUMINIUM.

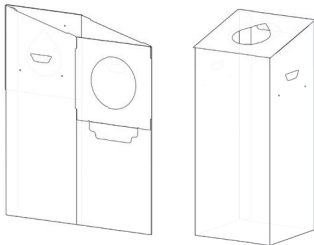

GEFALLETET GELIEFERTE
ABFALLEIMER, DIE **OHNE**
MONTAGE AUFGESTELLT
WERDEN KÖNNEN.
(PATENT)



DAS **EINZIGE ABFALLTRENNUNGS-**
SYSTEM, DAS SICH DANK
EINER INDIVIDUELLEN GESTAL-
TUNG MIT **DEN BESTEN TECH-**
NISCHEN VERFAHREN WIRKLICH
IN IHRE RÄUME EINFÜGT.



KOMPAKTER,
WENIGER UMWELTSCHÄDLICH.
DURCH UNSERE FLACH GELIE-
FERTEN PRODUKTE MINIMIEREN
WIR DEN TRANSPORTAUFWAND.



INHALT

Wir sind NATUREN	p. 2
Unser Konzept	p. 3
Tri Uno	
Technische Merkmale	p. 7
Zubehör	p. 8
Beispiele	p. 9
Tri Multi	
Technische Merkmale	p. 13
Zubehör	p. 14
Beispiele	p. 15
Trinomad	
Technische Merkmale & Zubehör	p. 17
Beispiele	p. 18
Desinfektionsspender	
Technische Merkmale & Zubehör	p. 21
Personalisierung	p. 22
Unsere Personalisierungsoptionen	p. 23
Unsere Piktogrammauswahl	p. 25
Unsere Farbauswahl	p. 26
Unsere Texturenauswahl	p. 27

TRI UNO
MODULABLE
100% PERSONALISIERBAR

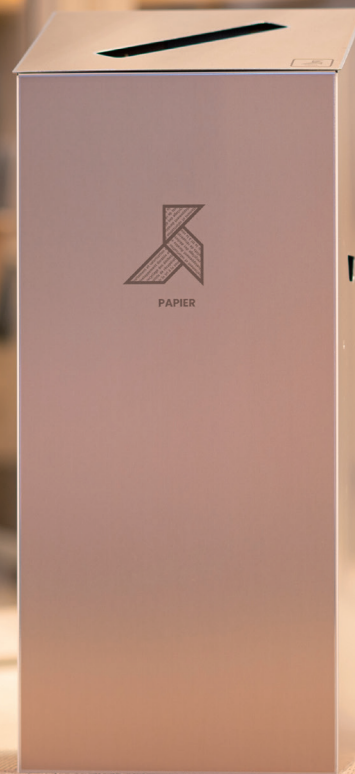

Technische Merkmale

TRI UNO 20L

Hintere Höhe : **51,5 cm**
 Vordere Höhe : **45,5 cm**
 Breite : **25 cm**
 Tiefe : **22 cm**
 Profilstärke gefaltet :
5mm
 Material : **Aluminium**
 Verwendung :
Innenbereich
 Gewicht : **1 kg**
 Innenbehälter :
Enthalten

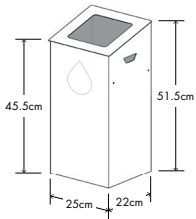

TRI UNO 60L

Hintere Höhe : **79 cm**
 Vordere Höhe : **71 cm**
 Breite : **33,4 cm**
 Tiefe : **31 cm**
 Profilstärke gefaltet :
5mm
 Material : **Aluminium**
 Verwendung :
Innenbereich
 Gewicht : **2,3 kg**
 Innenbehälter :
Enthalten

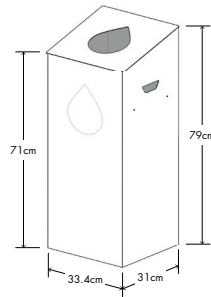

TRI UNO 110L

Hintere Höhe : **90 cm**
 Vordere Höhe : **81 cm**
 Breite : **38,5 cm**
 Tiefe : **34,5 cm**
 Profilstärke gefaltet :
5mm
 Material : **Aluminium**
 Verwendung :
Innenbereich
 Gewicht : **2,7 kg**
 Innenbehälter :
Enthalten

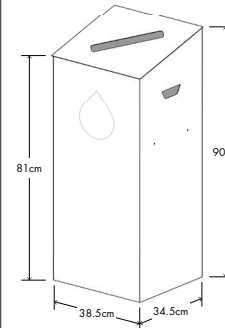

Öffnungen

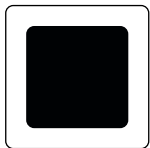

C - Quadrat

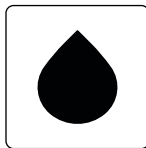

G - Tropfen

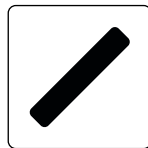

F - Papierschlitz

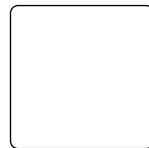

P - Offen

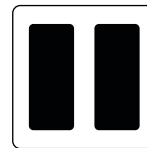

Duo*

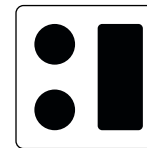

Trio*

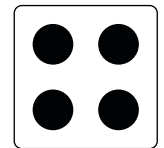

Quattro*

*nur für 60L und 110L

Zubehör

Innenbehälter

Inklusive

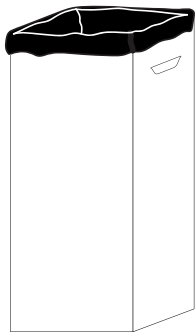

Magnete

Sie ermöglichen die Abfallbehälter stabil und ästhetisch miteinander zu verbinden.

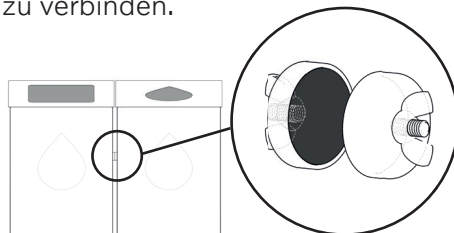

Optionale Symbolplatte

Erhöhen Sie die Abfallbeschreibung, um Ihre Abfallsortierquote zu steigern.

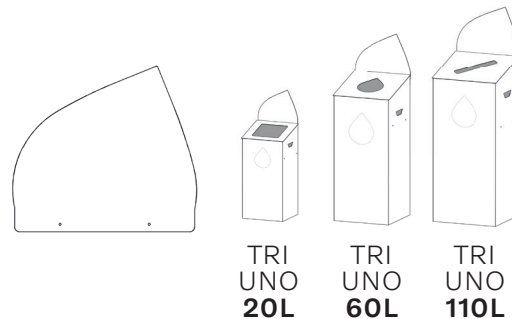

Abschließbarer Tri Uno Sortierbehälter

Vertraulicher Papierbehälter mit Schloss*

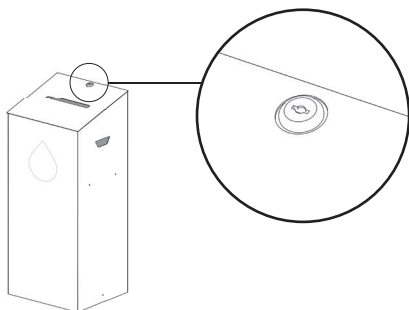

* nur in den Größen 60L und 110L

Bodeneinsatz

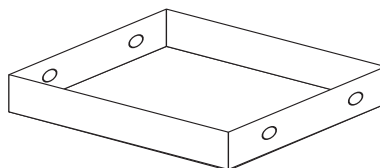

Tri Uno einsichtbar

Nur in den Größen 60L und 110L

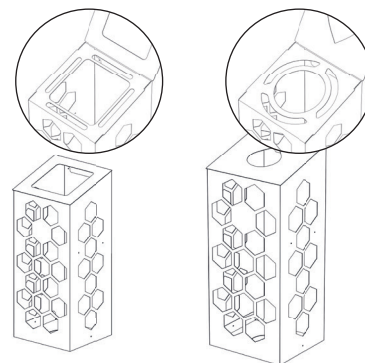



INSTALLATIONS- ANLEITUNG



[NATUREN.PRO/NOTIZEN/
TRI-UNO.PDF](https://naturen.pro/notizen/tri-uno.pdf)





TRI MULTI KOMPAKT 100% PERSONALISIERBAR



Technische Merkmale

Je nach Modell sind unterschiedliche Öffnungskonfigurationen möglich.

TRI MULTI 2X60L

Hintere Höhe : **79 cm**

Vordere Höhe : **71 cm**

Breite : **59,3 cm**

Tiefe : **31 cm**

Profilstärke gefaltet :
5mm

Material : **Aluminium**

Verwendung :
Innenbereich

Gewicht : **4,5 kg**

Innenbehälter :
Enthalten

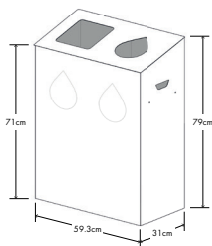

TRI MULTI 3X60L

Hintere Höhe : **79 cm**

Vordere Höhe : **71 cm**

Breite : **88,5 cm**

Tiefe : **31 cm**

Profilstärke gefaltet :
5mm

Material : **Aluminium**

Verwendung :
Innenbereich

Gewicht : **5,5 kg**

Innenbehälter :
Enthalten

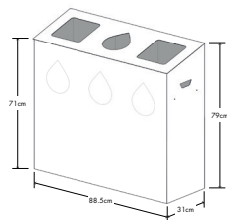

TRI MULTI 4X80L

Hintere Höhe : **90 cm**

Vordere Höhe : **81 cm**

Breite : **113,5 cm**

Tiefe : **34,5 cm**

Profilstärke gefaltet :
5mm

Material : **Aluminium**

Verwendung :
Innenbereich

Gewicht : **7 kg**

Innenbehälter :
Enthalten

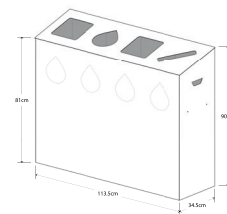

TRI MULTI 2X110L

Hintere Höhe : **90 cm**

Vordere Höhe : **81 cm**

Breite : **76 cm**

Tiefe : **34,5 cm**

Profilstärke gefaltet :
5mm

Material : **Aluminium**

Verwendung :
Innenbereich

Gewicht : **5,5 kg**

Innenbehälter :
Enthalten

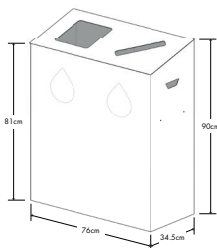

TRI MULTI 3X110L

Hintere Höhe : **90 cm**

Vordere Höhe : **81 cm**

Breite : **113,5 cm**

Tiefe : **34,5 cm**

Profilstärke gefaltet :
5mm

Material : **Aluminium**

Verwendung :
Innenbereich

Gewicht : **7 kg**

Innenbehälter :
Enthalten

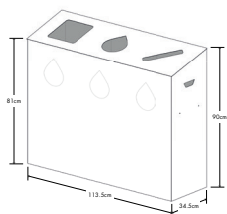

TRI MULTI 5X65L

Hintere Höhe : **90 cm**

Vordere Höhe : **81 cm**

Breite : **113,5 cm**

Tiefe : **34,5 cm**

Profilstärke gefaltet :
5mm

Material : **Aluminium**

Verwendung :
Innenbereich

Gewicht : **7 kg**

Innenbehälter :
Enthalten

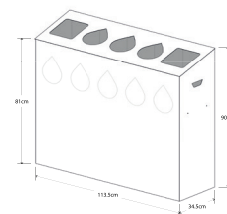

Zubehör

Innenbehälter

Inklusive

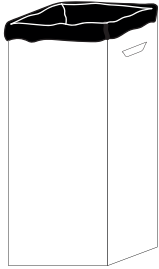

Bodeneinsatz

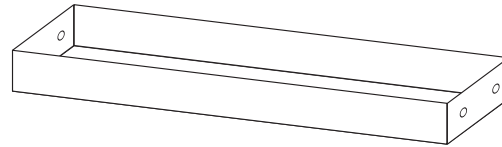

INSTALLATIONS-
ANLEITUNG

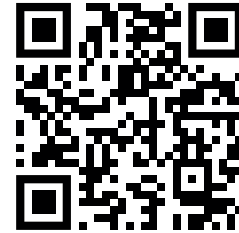

NATUREN.PRO/
NOTIZEN/TRI-MULTI.PDF

Magnete

Zusammenbau zwischen Tri Multi und Tri Uno möglich, da unsere Möbel untereinander kompatibel sind.

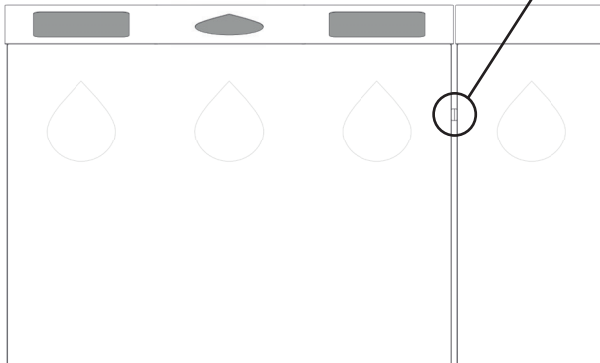
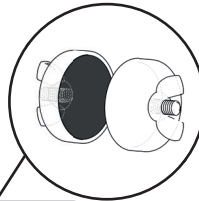

Optionale Symbolplatte

in rechteckiger Form erhältlich für:

Tri Multi 2x60L, 2x110L, 3x60L, 4x80L und 5x65L.





TRINOMAD

EVENTS - OUTDOOR
100% PERSONALISIERBAR



Technische Merkmale

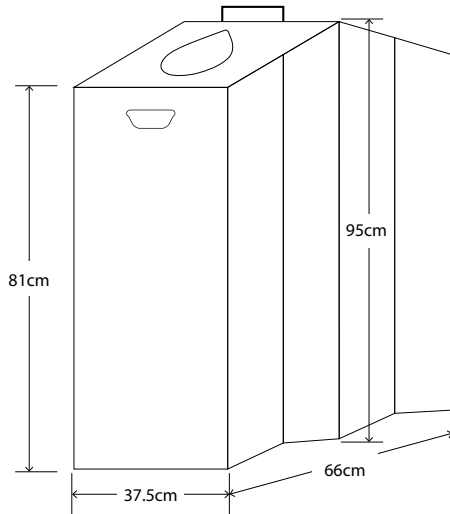

TRINOMAD 2X110L

- Höhe zusammengefaltet : **122 cm**
- Breite zusammengefaltet : **37,5 cm**
- Tiefe zusammengefaltet : **3 cm**
- Höhe aufgestellt : **95 cm**
- Breite aufgestellt : **37,5 cm**
- Tiefe aufgestellt : **66 cm**
- Material : **Aluminium**
- Verwendung : **Innen-/Außenbereich**
- Gewicht : **5 kg**
- Müllbeutelbefestigung : **Ja**
- Mitgeliefertes Zubehör : **Ballastsack, Transporttasche, Sicherheitsschlüssel**

INSTALLATIONS- ANLEITUNG

[NATUREN.PRO/NOTIZEN/
TRINOMAD.PDF](https://naturen.pro/notizen/trinomad.pdf)

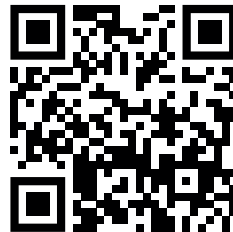

Zubehör

TRANSPORTTASCHE



GEFALTETER / AUFGESTELLTER MÜLLEIMER







DESINFKTIONS- SPENDER



Technische Merkmale

DESINFEKTIONSSPENDER

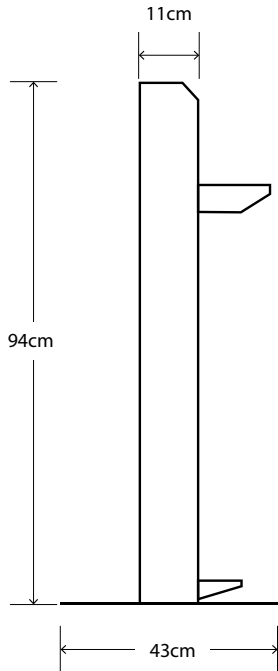

Der Spender für ermöglicht dank seines Pedals am Sockel eine automatische, berührungslose Abgabe von Gel-Dosen.

Der leichte und kompakte Standspender aus gebürstetem Aluminium kann zu 100 % mit einem Direktdruck personalisiert werden.

Er wird vormontiert mit einer nachfüllbaren Gelflasche geliefert.

Höhe : **94 cm**

Breite : **11 cm**

Breite Standfuß : **43 cm**

Material : **Aluminium**

Verwendung : **Innen-/Außenbereich**

Gewicht : **4,6 kg**

Universell einsetzbar : **höhenverstellbar, jede Art von Drückerflasche mit langem Auslauf passt hinein**

Zubehör

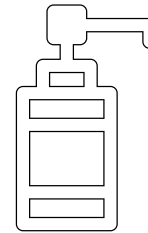

KEGELSCHALE

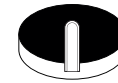

FLASCHENHALTER

INSTALLATIONS- ANLEITUNG

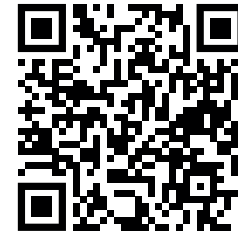

[NATUREN.PRO/NOTIZEN/
DESINFEKTIONSSPENDER.PDF](https://naturen.pro/notizen/desinfektionsspender.pdf)

Personalisierung

So funktioniert es:

1 - Wählen Sie Ihr Modell:
Tri Uno, Tri Multi, ...

2 - Wählen Sie Ihre Abfall-
sortierungspiktogramme:
Welche Art von Abfall möchten
Sie sortieren und welche Öffnung
ist dafür am besten geeignet?

3 - Wählen Sie Ihre Persona-
lisierung: Standard, Standard +,
Premium oder Premium +



STANDARD

Entspricht dem Abfalleimer in Aluminium mit einem Abfall Piktogramm, das auf der Vorderseite und der Öffnung aufgedruckt ist.
Erhältlich in unserem Piktogrammkatalog auf Seite 25.



STANDARD +

Dieses Paket ermöglicht Ihnen:

- Ihr Logo auf der Vorderseite hinzuzufügen
- die Öffnungen in der Farbe der Piktogramme hervorzuheben die Farbe und Form der Abfall Piktogramme anzupassen.

PREMIUM

Mit dieser Option können Sie:

- die Farbe des Abfalleimers oder ein Dekor (Holz, Marmor, Bilder...) aus unserem Katalog wählen.
- mit uns Ihr vollständiges Projekt bis hin zu HD-Fotos erarbeiten.

Mit der Premiumoption können Sie die Abfalleimer an Ihre Umgebungen harmonisieren.

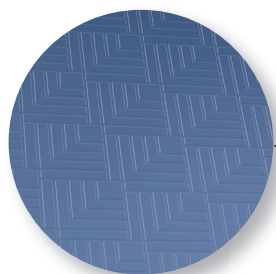

EFFEKT RELIEF



PREMIUM +

Entspricht dem Premium-Paket mit einem zusätzlichen Relief.

Wir texturieren die Dekoration, um sie einzigartig zu machen. Das Dekor Holz erhält zusätzlich eine reliefartige Oberfläche.

Die Farben werden durch raffinierte, diskrete und sich wiederholende Lackmuster strukturiert, um ein einzigartiges und außergewöhnliches Aussehen zu erzielen.

Unsere Abfall Piktogramme



Unsere Farben

Farben



Pastellfarben

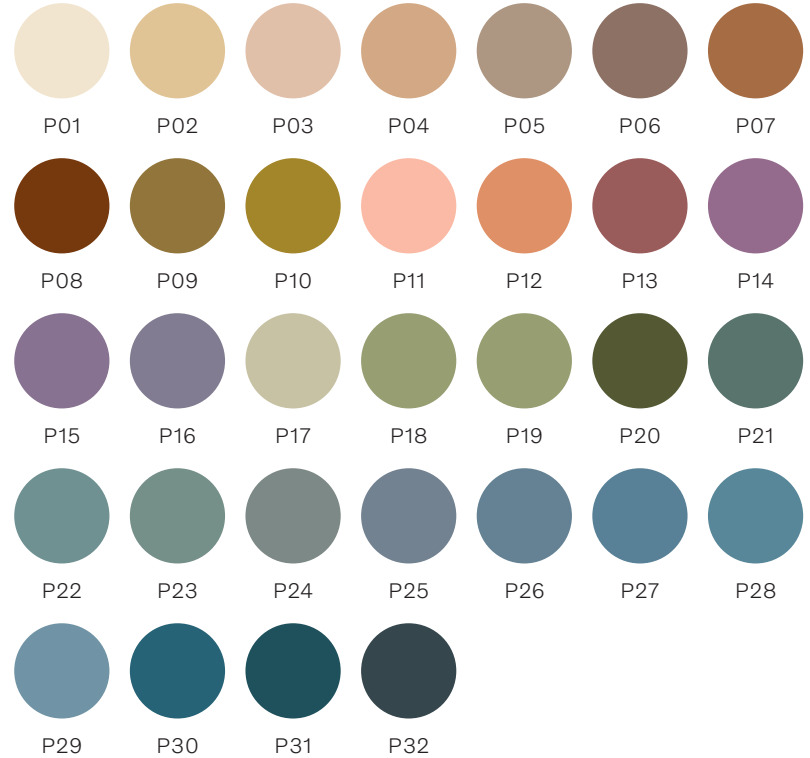

Farbliche Abweichungen möglich.

Unsere Texturen



HOLZ 1



HOLZ 2



HOLZ 3



WEISSER MARMOR

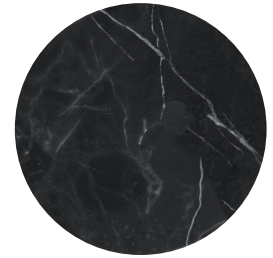

SCHWARZE MARMOR



HOLZ 4



HOLZ WEISS



HOLZ NUSSBAUM



JAPAN



SCHILF



HOLZ OAK BLACK



SCHWARZES HOLZ



GEBRANNTES HOLZ



SCHWARZE DREIECKE



WELTKARTE

naturen®

WWW.NATUREN.PRO

45 CHEMIN DU VIEUX CHÊNE
38240 MEYLAN - FRANCE

contact@naturen.pro
+33 (4) 76 42 07 81

NATUREN.PRO

