









TRI UNO

100% MODULABLE

Informations techniques



-  Installation instantanée
-  Poids plume
-  Aluminium recyclé
-  Brevet déposé
-  Fabrication française
-  Livraison à plat : économique et respectueuse de l'environnement
-  100% personnalisable en impression direct
-  Multiples designs d'ouverture
-  Fixations latérales aimantées en option : îlots de meubles de tri

TRI UNO 20L

Hauteur haute : **51,5 cm**
Hauteur basse : **45,5 cm**
Largeur : **25 cm**
Profondeur : **22 cm**
Épaisseur repliée : **5mm**
Matière : **Aluminium/composite**
Utilisation : **Intérieur**
Poids : **1 kg**
Bac intérieur porte sacs : **Oui, inclus**

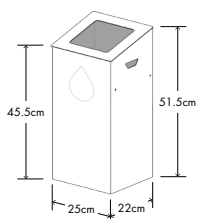

TRI UNO 60L

Hauteur haute : **79 cm**
Hauteur basse : **71 cm**
Largeur : **33,4 cm**
Profondeur : **31 cm**
Épaisseur repliée : **5mm**
Matière : **Aluminium/composite**
Utilisation : **Intérieur**
Poids : **2,3 kg**
Bac intérieur porte sacs : **Oui, inclus**

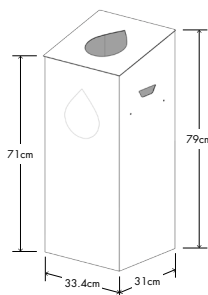

TRI UNO 110L

Hauteur haute : **90 cm**
Hauteur basse : **81 cm**
Largeur : **38,5 cm**
Profondeur : **34,5 cm**
Épaisseur repliée : **5mm**
Matière : **Aluminium/composite**
Utilisation : **Intérieur**
Poids : **2,7 kg**
Bac intérieur porte sacs : **Oui, inclus**

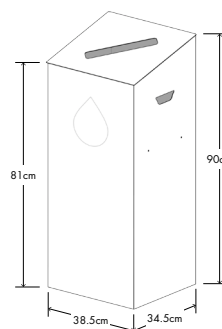

Ouvertures

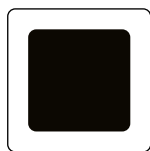

C - Carré



G - Goutte

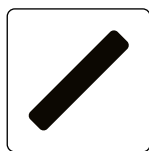

F - Fente

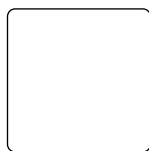

P - Plein

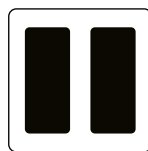

Duo*

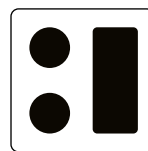

Trio*

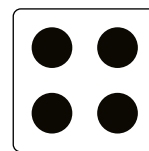

Quattro*

* uniquement pour 60L et 110L

Accessoires

Bac intérieur

Bac porte sacs inclus

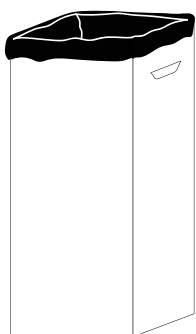

Aimants

Ils permettent de relier les poubelles entre elles afin de former un îlot.

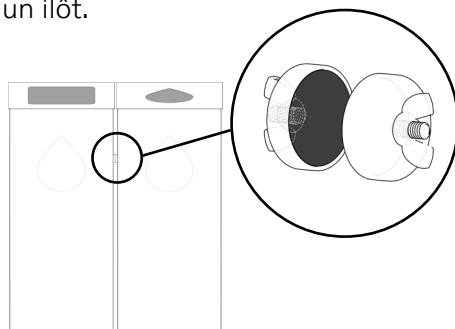

Frontons

Augmentez votre signalétique pour augmenter votre taux de tri.

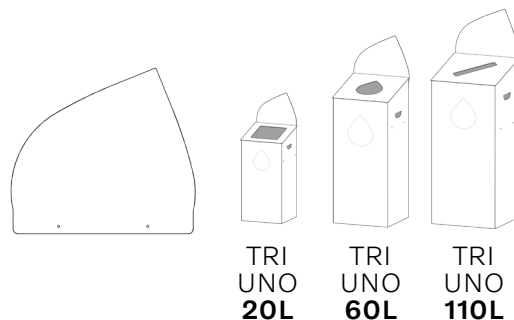

Tri Uno inviolable

Poubelle sécurisée papiers confidentiels dotée d'un verrou*

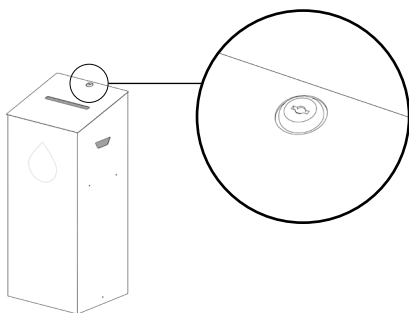

* uniquement pour 60L et 110L

Coupelle d'étanchéité

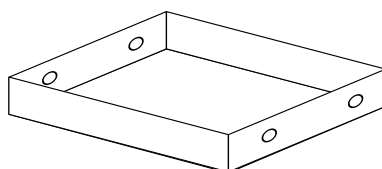

Tri Uno vigipirate

Uniquement en 60L et 110L

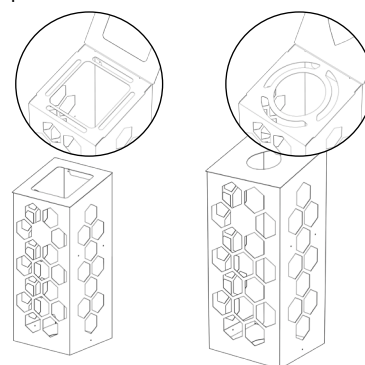

naturen®

WWW.NATUREN.PRO

45 CHEMIN DU VIEUX CHÊNE
38240 MEYLAN - FRANCE

contact@naturen.pro
+33 (4) 76 42 07 81

**NOTICE
D'INSTALLATION**



[NATUREN.PRO/NOTICES/
TRI-UNO.PDF](http://NATUREN.PRO/NOTICES/TRI-UNO.PDF)